

เครื่องกรองน้ำดื่ม สะอาด บริสุทธิ์ ปลอดภัย



สู่

 **FORBES**

ฟรอส... เพื่อสุขภาพและชีวิตที่ดีกว่า

FORBES
DESIGNA
Water Purifier
The Elegant UV Purifier

คู่มือการใช้งาน



DESIGNA
Water Purifier

	หน้า
Forbes "Designa"	1
รายละเอียด	2
การติดตั้ง	4-5
การใช้งาน	6
การบำรุงรักษา	7
การเปลี่ยนไส้กรอง	7
การล้างไส้กรอง	8
ข้อควรระวัง	9
การแก้ไขเบื้องต้น	10
ข้อมูลจำเพาะ	11
การบริการ	11-12
คู่มือการบริการ	13
ใบรับประกันสินค้า	14

โปรดปฏิบัติตามคำแนะนำ ตามคู่มือการใช้งานนี้ เพื่อประสิทธิภาพการกรอง และเพื่อสุขภาพของทุกคน ภายในบ้าน

สะอาด บริสุทธิ์ และปลอดภัย

ระบบฆ่าเชื้อโรค ด้วยแสงอุลตราไวโอเล็ต ของ Forbes Designa จะกำจัดเชื้อโรค เช่น ไวรัส, แบคทีเรีย และโปรโตซัว ที่ก่อให้เกิดโรคระบบทางเดินอาหารต่างๆ

น้ำที่ผ่านการกรองจาก Forbes Designa จึงเป็นน้ำที่สามารถดื่ม, ปรุงอาหาร, ล้างผัก, ผลไม้ หรือทำน้ำแข็งได้อย่างปลอดภัย

1. ไฟแสดงผล สีแดง
2. ไฟแสดงผล สีเขียว
3. สวิตช์ล้างไส้กรอง
4. สวิตช์ เปิด-ปิด ไฟฟ้า
5. สวิตช์ เปิด-ปิด น้ำ
6. แผงหน้าปัด
7. ท่อน้ำ
8. ตัวเครื่อง
9. สายไฟ
10. ฝาครอบเครื่อง
11. สายน้ำเข้า
12. วาล์วน้ำ

อุปกรณ์ต่างๆ

อุปกรณ์ยึดผนัง	1	ชิ้น
สกรู	3	ชิ้น
น้ำยาล้างกระบอกฆ่าเชื้อโรค	1	ชิ้น
ข้อต่อล้างไส้กรอง	1	ชิ้น
พุก	3	ชิ้น
สายน้ำเข้า	2	เมตร
วาล์วน้ำ	1	ชิ้น
ที่ยึดสายน้ำเข้า	1	ชิ้น

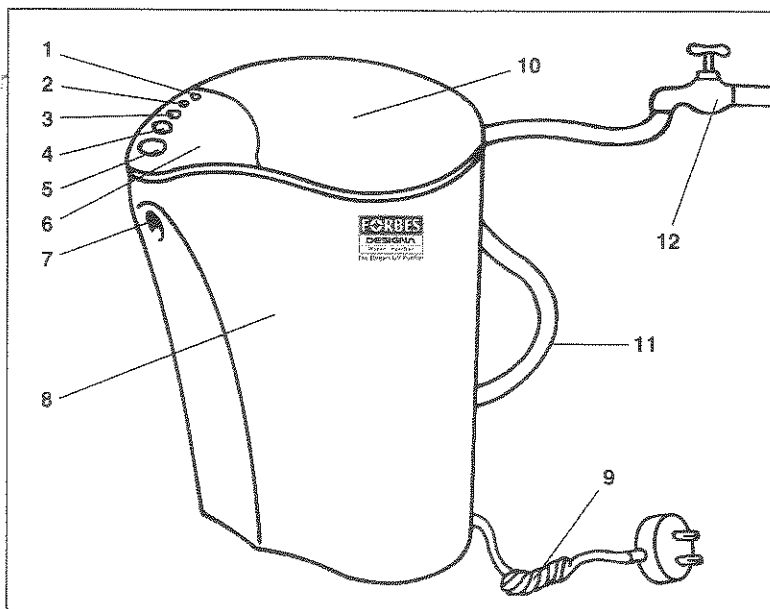

น้ำจากเครื่องกรองน้ำดื่ม Forbes Designa ผ่านการกรองด้วยไส้กรองคุณภาพสูง เพื่อกำจัดคลอรีน, สารแขวนลอย, สี, กลิ่น และผ่านกระบวนการฆ่าเชื้อโรคในน้ำ โดยใช้เทคโนโลยีฆ่าเชื้อด้วยแสงอัลตราไวโอเล็ต เพื่อกำจัดเชื้อแบคทีเรีย ไวรัส และ โปรโตซัว ที่เป็นต้นเหตุทำให้เกิดโรคต่างๆ

DESIGNA
Water Purifier

Forbes Designa ถูกออกแบบมาให้ติดตั้งง่าย ทั้งวางกับพื้นหรือยึดติดกับผนัง โดยใช้วาล์วน้ำ (02) ต่อกับวาล์วน้ำเก่า (04) ตามรูปดังนี้

ขั้นตอนการติดตั้ง

1. ถอดวาล์วน้ำเก่า (04) ออกจากท่อน้ำเก่า (01)
2. ต่อวาล์วน้ำ (02) กับท่อน้ำเก่า (01)
3. ต่อวาล์วน้ำเก่า (04) กับวาล์วน้ำ (02)
4. ตรวจสอบรอยรั่วตามจุดต่อต่างๆ
5. ต่อท่อน้ำ EVA (03) กับวาล์วน้ำ (02)
6. ต่อท่อน้ำ EVA (03) อีกด้านหนึ่งกับเครื่องทางเข้า

Forbes Designa

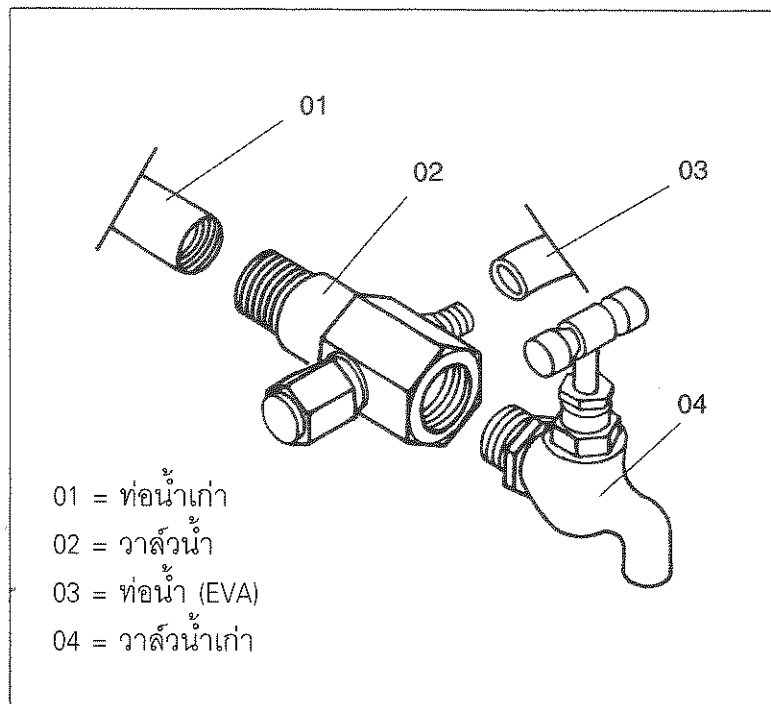

การติดตั้งเครื่องยึดติดกับผนัง

ควรติดตั้งเครื่องห่างจากซิงค์น้ำประมาณ 1 เมตร

รูปที่ 1 เจาะผนังยึดแท่นแขวนเครื่องตามตำแหน่งที่ต้องการ

รูปที่ 2 เปิดฝาบานของเครื่องโดยการกดปุ่มด้านข้างและดึงฝาบานออก

รูปที่ 3 ยึดเครื่องติดกับแท่นแขวน ตามรูป

รูปที่ 4 ปิดฝาบานเครื่อง

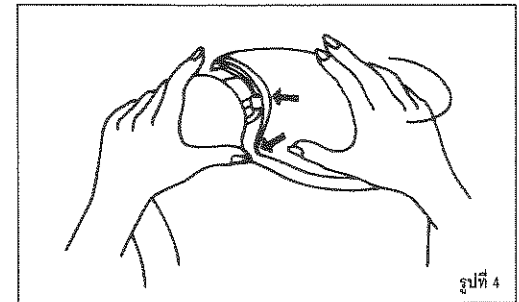
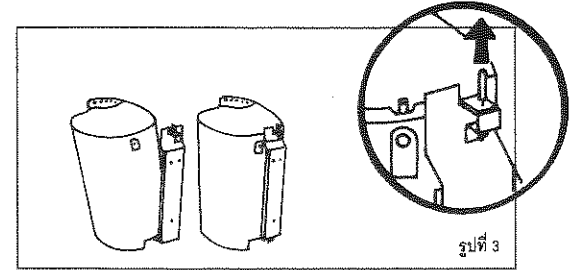
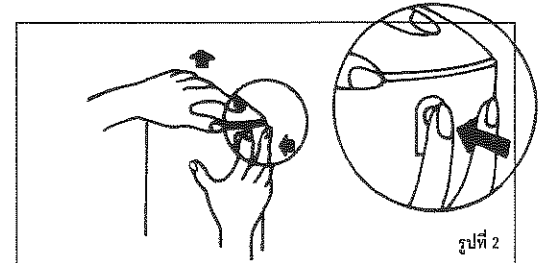
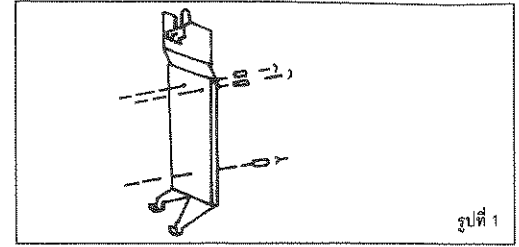

การใช้เครื่องครั้งแรก

1. เสียบปลั๊ก, กดสวิตช์เปิด-ปิดไฟฟ้า (4) ไฟแดงจะติดประมาณ 10 วินาที ไฟเขียวจึงจะติด
2. เปิดวาล์วน้ำ
3. ล้างไส้กรองภายในเครื่องโดยการกดปุ่มล้างไส้กรอง (3) และ (5) พร้อมกันประมาณ 1 นาที เพื่อปล่อยน้ำล้างไส้กรองทิ้ง
4. กดปุ่มเปิด-ปิดน้ำ (5) เพื่อปล่อยน้ำทิ้งประมาณ 5 นาที เครื่องจึงจะพร้อมใช้งาน
5. ปิดเครื่องโดยการกดปุ่มเปิด-ปิดไฟฟ้า (4)

การใช้เครื่องปกติ

1. เปิดวาล์วน้ำ
 2. กดสวิตช์หมายเลข 4 (ไฟแสดงผลสีแดงจะติดประมาณ 10 วินาที)
 3. เมื่อไฟสีเขียวติด กดสวิตช์เปิด-ปิดน้ำ (5) เพื่อเปิดน้ำ และกดสวิตช์ (5) อีกครั้งเพื่อปิดน้ำ
 4. ปิดวาล์วน้ำถ้าไม่ได้ใช้
 5. ปิดสวิตช์เปิด-ปิดไฟฟ้า (4) เพื่อปิดเครื่อง
- * ถ้าเครื่องไม่ได้ใช้งานเป็นระยะเวลาชานาน ควรปล่อยน้ำทิ้งประมาณ 5 นาที ก่อนใช้งาน

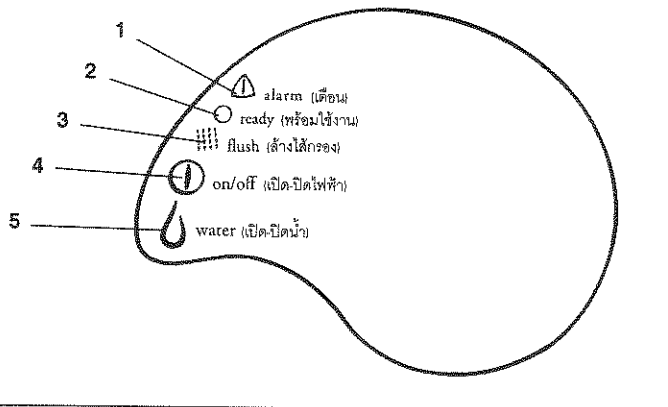

การบำรุงรักษา

ควรเปลี่ยนไส้กรองทุก 6 เดือน ตามขั้นตอนดังนี้

1. ถอดปลั๊กไฟ้าออก
2. เปิดฝาด้านบนของเครื่อง โดยการกดปุ่มด้านข้าง
3. หมุนและเปิดฝาครอบของไส้กรอง ตามรูปที่ 1
4. ดึงไส้กรองออก ตามรูปที่ 2
5. ใส่ไส้กรองใหม่ ตามรูปที่ 3
6. ปิดและหมุนฝาครอบของไส้กรอง ตามรูปที่ 4
7. ทำความสะอาดไส้กรองใหม่ ตามขั้นตอนการใช้เครื่องครั้งแรก

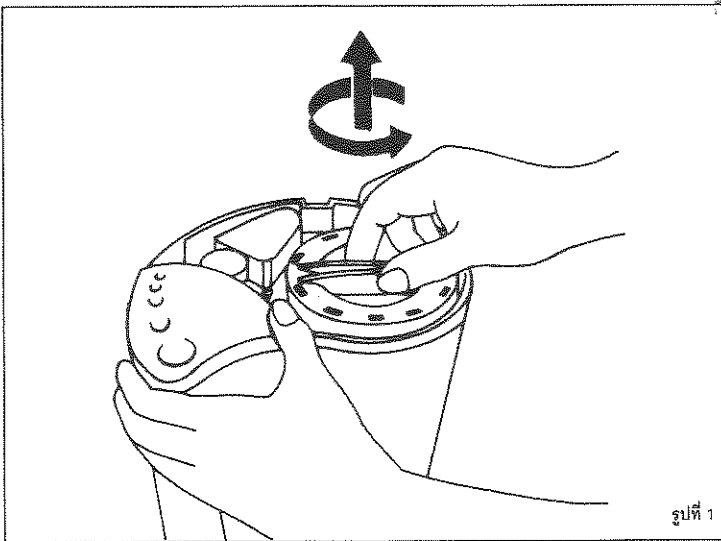
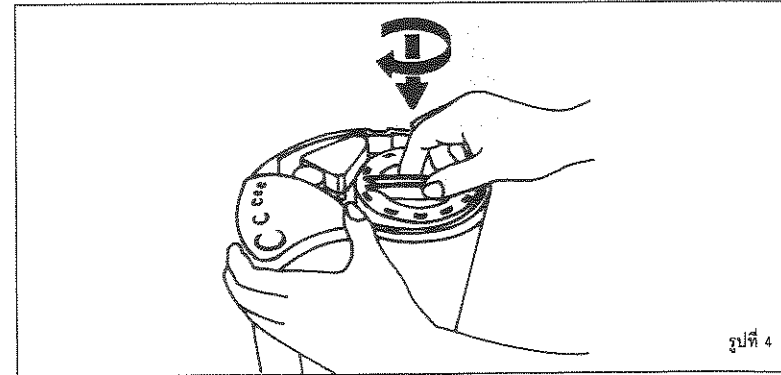
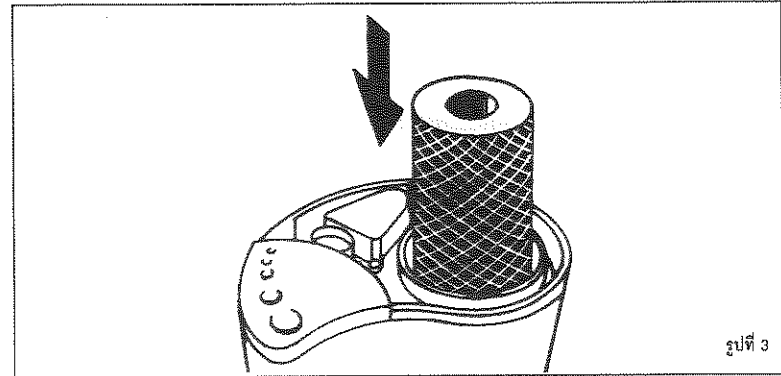
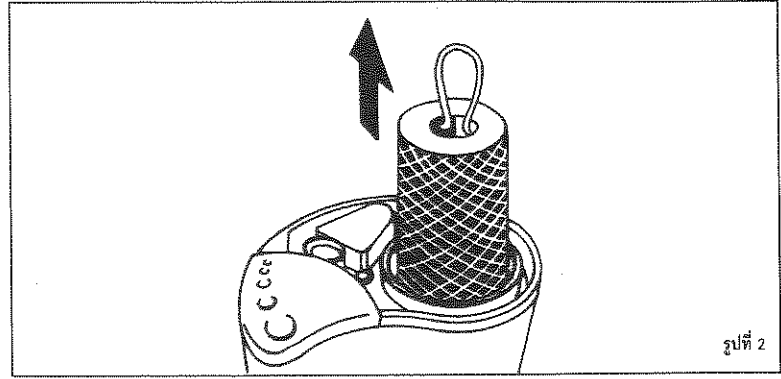

เพื่อให้ประสิทธิภาพการกรองน้ำดีอยู่เสมอ ควรล้างไส้กรองทุก 15 วัน ดังนี้

1. ปิดสวิทช์ไฟฟ้า และปิดวาล์วน้ำ ถอดเครื่องจากแผ่นแขวนผนัง (ถ้าติดกับผนัง)
2. ถอดสายน้ำเข้าเครื่อง
3. ถอดไส้กรองภายในเครื่องออก
4. ใส่ชุดล้างย้อนกลับ (ตามที่ให้มาพร้อมกับเครื่อง) กับสายน้ำเข้าเครื่อง
5. เปิดฝาบนของห้องบรรจุไส้กรองออก แล้วนำเอาไส้กรองออกมาภายนอก
6. นำชุดล้างไส้กรองประกอบเข้ากับไส้กรองด้านใดด้านหนึ่ง อีกด้านหนึ่งให้นำฝาปิดห้องบรรจุไส้กรองปิดไว้
7. จับอุปกรณ์ทั้งหมดให้แน่น แล้วเปิดวาล์วน้ำ ทำการล้างไส้กรองเป็นเวลา 5 นาที หรือจนกว่าจะเห็นว่าสะอาดแล้ว
8. ถอดอุปกรณ์ล้างไส้กรองออก
9. นำไส้กรองประกอบคืนกลับเข้าไปในตัวเครื่องดังเดิม
10. ประกอบส่วนต่างๆ ของเครื่องให้เหมือนเดิมก่อนที่จะใช้งานได้ตามปกติ

1. ควรติดตั้งเครื่องในบริเวณที่ไม่กระทบกับแสงแดด
2. ควรทำความสะอาดภายนอกเครื่องด้วยผ้าหมาดๆ และไม่ควรใช้น้ำยาเข้มข้นทำความสะอาด
3. ควรเปลี่ยนไส้กรอง ตามระยะเวลาที่กำหนด หรือขึ้นอยู่กับสภาพน้ำเข้าเครื่อง
4. ควรเช็คการทำงานของเครื่องว่าปกติหรือไม่ โดยสังเกตจากเวลาเปิดเครื่อง ไฟแสดงผลสีแดงต้องติดก่อนประมาณ 10 วินาที ไฟแสดงผลสีเขียวจึงจะติด

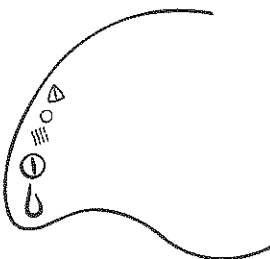
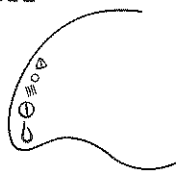
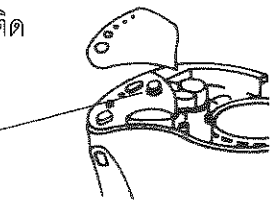
อาการ	สาเหตุ	การแก้ไขเบื้องต้น
<p>ไฟแสดงผลสีแดงติดตลอด</p> 	<p>อุณหภูมิในห้องน้ำน้อยกว่า 8°C</p> <p>สตาร์ทเตอร์ไม่ทำงาน</p> <p>หลอดฆ่าเชื้อโรคไม่ทำงาน</p> <p>กระบอกฆ่าเชื้อโรคเป็นผ้า</p> <p>หลอดฆ่าเชื้อโรคเสื่อมสภาพ,</p> <p>ความเข้มแสงต่ำ</p>	<p>ตั้งเครื่องในบริเวณที่อากาศอบอุ่น และต้องใช้เวลาประมาณ 5 นาที หลังจากเปิดสวิตช์หลัก ไฟแสดงผลสีเขียวจึงจะติด</p> <p>ปรับหรือเปลี่ยนสตาร์ทเตอร์</p> <p>เรียกพนักงานบริการ</p> <p>ล้างกระบอกฆ่าเชื้อโรค</p> <p>เรียกพนักงานบริการ</p>
<p>น้ำไม่ไหลหรือไหลน้อย</p> 	<p>วาล์วน้ำไม่ได้เปิด</p>	<p>เปิดวาล์วน้ำ</p>
<p>หลอดไฟไม่ติด</p> 	<p>ปลั๊กไฟไม่แน่น</p> <p>ฟิวส์ขาด</p>	<p>ตรวจสอบปลั๊กไฟ</p> <p>เรียกพนักงานบริการ</p>
<p>น้ำรั่วใต้เครื่อง</p>	<p>ฝาปิดกระบอกไส้กรองเปิด</p>	<p>ปิดฝาให้แน่น</p>
<p>น้ำมีกลิ่น</p>	<p>เครื่องไม่ได้ใช้งานเวลานาน</p> <p>ไส้กรองหมดอายุการใช้งาน</p>	<p>ปล่อยน้ำทิ้งประมาณ 5 นาที</p> <p>เปลี่ยนไส้กรองใหม่</p> <p>(เรียกพนักงานบริการ)</p>

ระบบไฟฟ้า	220 โวลท์, 50 เฮิรตซ์	ถ้ามีข้อสงสัยเกี่ยวกับตัวผลิตภัณฑ์ หรือต้องการบริการ
กำลังไฟฟ้า	25 วัตต์	หรือต้องการสั่งซื้อไส้กรอง กรุณาติดต่อสอบถาม หรือแจ้งเราได้
แรงดันน้ำ	0.4-2 กิโลกรัมต่อตารางเซนติเมตร	โดยตรงที่ CALL CENTER 02-791-3666
น้ำหนัก (ตัวเครื่อง)	2.9 กิโลกรัม	หรือสาขาใกล้บ้านท่าน เรายินดีให้บริการถึงบ้านทั่ว
อัตราการไหลของน้ำ	2 ลิตร ต่อ นาที	ประเทศไทย
ขนาด (ยาว X กว้าง X สูง)	230 X 170 X 340 มิลลิเมตร	

HORBES

DESIGNA

Water Purifier

เรื่องทั่วไป

เพื่อการรับประกันนี้ ข้อความต่างๆ ที่ระบุไว้จะมีความหมายดังนี้

1. “สินค้า” หมายถึงสินค้าที่ระบุในใบสั่งซื้อ
2. “ลูกค้า” หมายถึงผู้ที่ซื้อสินค้าจากบริษัทฯ
3. “บริษัท” หมายถึง ผู้ที่นำเข้า และทำการตลาด “เครื่องกรองน้ำดื่ม DESIGNA” ในประเทศนั้นๆ
4. เงื่อนไขการรับประกัน หมายถึง เงื่อนไขที่ได้รับการ ตกลงยินยอมระหว่าง ลูกค้า และ บริษัทตามที่ระบุในใบสั่งซื้อ
5. “คู่มือการใช้งาน” หมายถึงคำแนะนำในการติดตั้ง, การใช้งานและการบำรุงรักษา ที่ระบุไว้ในเอกสารที่บริษัทฯ จัดทำขึ้น

การบริการหลังการขาย

1. ลูกค้าสามารถขอทำสัญญาบริการรายปี หลังสิ้นสุดการรับประกัน 2 ปี
2. ในกรณีที่ลูกค้าไม่ประสงค์จะใช้สัญญาบริการ ลูกค้าสามารถเลือกใช้บริการจากศูนย์บริการจากเรา โดยชำระค่าแรงและอะไหล่ได้ตามปกติ ลูกค้าสามารถเสนอข้อคิดเห็นความข้องใจหรือเพื่อให้ได้ประโยชน์มากกว่าที่บริษัทฯ เสนอการบริการได้ที่บริษัทฯหรือที่ศูนย์บริการ

การรับประกัน

การรับประกัน-ระยะเวลาและเงื่อนไขสินค้าได้รับการรับประกันการชำรุดที่เกิดจากความผิดปกติ ในการออกแบบการผลิต หรือวัสดุที่ใช้ในการผลิตเป็นเวลา 24 เดือนนับจากวันที่ติดตั้งโดยมีเงื่อนไขดังต่อไปนี้

1. ลูกค้าจะต้องแจ้งให้บริษัทฯ ทราบรายละเอียดลักษณะโดยทันที เมื่อพบการชำรุด รวมทั้งเปิดโอกาสให้ทางบริษัทฯ หรือตัวแทนที่ได้รับการแต่งตั้งได้มีโอกาสตรวจสอบ ทดสอบ และแก้ไขปัญหา
2. เครื่องกรองน้ำจำเป็นต้องมีการดูแลการติดตั้ง การดูแลเครื่องนั้นขึ้นอยู่กับสภาพการใช้งานและกระแสไฟฟ้า หากจำเป็นต้องได้รับการบริการหลังการติดตั้งกรุณาติดต่อศูนย์บริการของบริษัทฯ

3. บริษัทฯ หรือตัวแทนที่ได้รับการแต่งตั้งมีสิทธิ์ที่จะเก็บชิ้นส่วนที่ชำรุดไว้ หลังจากได้มีการเปลี่ยนอะไหล่ตามเงื่อนไขของการรับประกันแล้ว
4. ในกรณีที่เกิดเหตุอื่นใดที่มีได้ระบุ หรือครอบคลุมอยู่ในเงื่อนไขการรับประกันนี้
 - ก) ความรับผิดชอบของบริษัทฯ ภายใต้เงื่อนไขการรับประกันนี้จำกัดอยู่ เฉพาะการจำหน่ายสินค้าโดยบริษัทฯ ให้แก่ลูกค้า และจะไม่ครอบคลุมกรณีลูกค้าได้จำหน่ายสินค้าต่อให้ผู้อื่น
 - ข) ความรับผิดชอบของบริษัทฯ ภายในเงื่อนไขการรับประกันนี้จำกัดอยู่ เฉพาะกรณีที่สินค้าชำรุด เนื่องจากใช้งานตามปกติอย่างเหมาะสม และปฏิบัติตามข้อแนะนำในการใช้งานการรับประกันนี้จะไม่ครอบคลุมถึงการชำรุดที่บริษัทฯ หรือตัวแทนที่ได้รับการแต่งตั้งยืนยันว่าเกิดจากการขาดความระมัดระวังในการใช้งานไม่เหมาะสม การใช้งานผิดวิธี การดูแลเครื่องผิดวิธีการใช้งาน หรือการบำรุงรักษา หรือการซ่อมแซม การดัดแปลงสินค้าหรือส่วนใดๆ โดยบุคคลอื่นหรือการชำรุดที่เกิดจากการใช้เครื่องกับกระแสไฟฟ้าไม่ถูกต้องตามที่กำหนด หรือการชำรุดที่เกิดจากฟ้าผ่าหรือการชำรุดที่เกิดจากรบบกวนจากคลื่นไฟฟ้าอื่นๆ
 - ค) ความรับผิดชอบของบริษัทฯ ภายใต้การรับประกันนี้ยังมีผลเฉพาะเมื่อสินค้าได้รับการติดตั้งโดยเจ้าหน้าที่ของบริษัทฯ หรือตัวแทนที่ได้รับการแต่งตั้ง ณ สถานที่ที่ได้ระบุไว้ในใบสั่งซื้อ และการติดตั้งจะต้องทำโดยบริษัทฯ หรือตัวแทนที่ได้รับการแต่งตั้งหรือ ผู้ที่ได้รับสิทธิ์ในการให้บริการดังกล่าว
 - ง) สินค้าสิ้นเปลือง เช่น ไส้กรองที่อาจชำรุดได้ ไม่รวมอยู่ในเงื่อนไขการรับประกันนี้

FORBES

DESIGNA

Water Purifier