

FORBES

Healthier is Happier



HOT & COLD

914 UF+UV (RED)

คู่มือการใช้ผลิตภัณฑ์
เครื่องกรองน้ำดื่ม
ระบบน้ำร้อน-น้ำเย็น-น้ำอุณหภูมิปกติ

จุดเด่นของเครื่องกรองน้ำดื่ม รุ่น Hot & Cold 914 UF+UV (RED)

โครงสร้างสแตนเลสสตีล

ใช้วัสดุสแตนเลสสตีลทุกชิ้นส่วนที่ต้องสัมผัสน้ำ

โปรแกรมทำความสะอาดก๊อกน้ำ

ก๊อกน้ำที่ใช้งานกันทั่วไปจะปนเปื้อนเชื้อแบคทีเรียได้ง่าย แต่ปัญหาจะหมดไปหากท่านใช้เครื่องกรองน้ำ Hot & Cold

อุปกรณ์ควบคุมความปลอดภัย

ท่านสามารถใช้เครื่องกรองน้ำโฟรบส์ได้มากเท่าที่ต้องการ เพราะต่อเข้ากับก๊อกน้ำโดยตรง ตัวเครื่องระบบเซ็นเซอร์คอยควบคุมอุณหภูมิและระดับน้ำ อีกทั้งยังประหยัดพลังงานได้ดีเยี่ยม

ดีไซน์สุดหรู

ด้วยดีไซน์โดดเด่นมีเอกลักษณ์เฉพาะตัว จึงช่วยให้บ้านและสำนักงานสวยงามยิ่งขึ้น

ถังเก็บน้ำประสิทธิภาพสูง

เทคโนโลยีที่ล้ำสมัยของระบบการจัดการน้ำเย็นคือการใช้ถังน้ำเย็นและน้ำอุณหภูมิปกติด้วยถังสแตนเลสสตีลแบบ all-in one

ระบบการฆ่าเชื้อโรคด้วยแสงอัลตราไวโอเล็ต

สามารถกำจัดเชื้อแบคทีเรียได้ถึง 99.9% โดยการฆ่าเชื้อทันทีที่ท่านนำน้ำในถังเก็บน้ำมาดื่ม

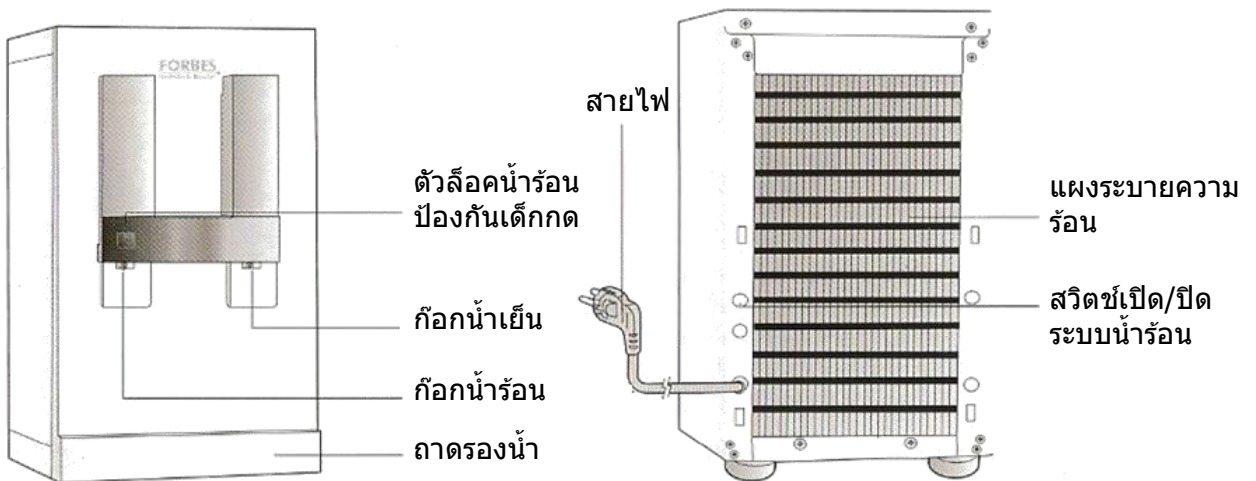

ข้อแนะนำเพื่อความปลอดภัย

โปรดปฏิบัติตามข้อแนะนำเพื่อหลีกเลี่ยงความเสียหายที่อาจเกิดขึ้นต่อ
ผู้ใช้งานและผลิตภัณฑ์



คำเตือน

หากฝ่าฝืนอาจเกิดอันตราย
ต่อร่างกายหรือชีวิต



คำเตือน

ห้ามเสียบปลั๊กขณะมือ
เปียก



ข้อควรระวัง

หากฝ่าฝืนอาจเกิดอันตราย
เล็กน้อยต่อร่างกายหรือตัวสินค้า



ข้อควรปฏิบัติ

ควรปฏิบัติตามข้อแนะนำเพื่อ
หลีกเลี่ยงความเสียหายที่อาจเกิดขึ้น

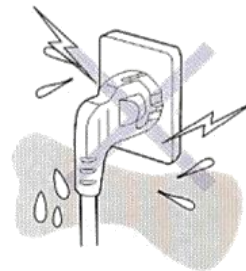

คำเตือน

ไม่ใช่เต้าเสียบปลั๊กที่น้ำ
สามารถกระเด็นถึง

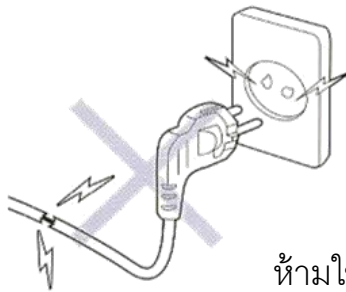

คำเตือน

ห้ามใช้ปลั๊กที่ชำรุดหรือ
หลวม

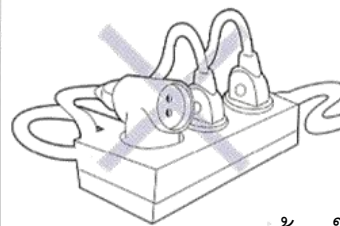

คำเตือน

ห้ามใช้ปลั๊กพ่วงร่วมกับ
เครื่องใช้ไฟฟ้าอื่น

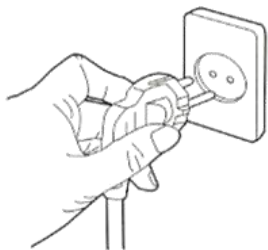

คำเตือน

ติดตั้งสายดิน

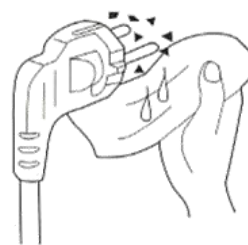

คำเตือน

ทำความสะอาดปลั๊ก
ก่อนการใช้งาน

ข้อแนะนำเพื่อความปลอดภัย



! คำเตือน

ห้ามติดตั้งผลิตภัณฑ์
ใกล้เครื่องทำความร้อน
หรือแหล่งไฟ

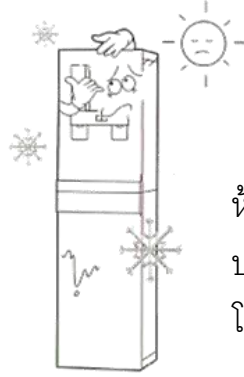

! ข้อควรระวัง

ห้ามติดตั้งผลิตภัณฑ์ใน
บริเวณที่รับแสงแดด
โดยตรง

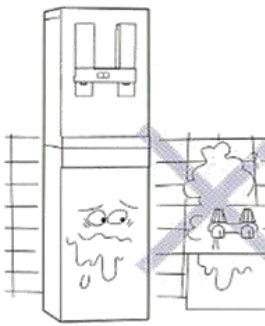

! ข้อควรระวัง

ห้ามติดตั้งผลิตภัณฑ์ใน
พื้นที่เปียก เช่น ห้องน้ำ
กลางแจ้ง บริเวณฝน
สาด

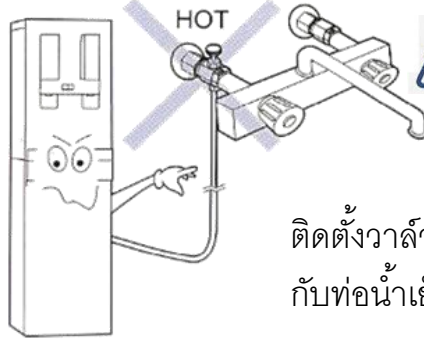

! ข้อควรระวัง

ติดตั้งวาล์วน้ำเข้าเครื่อง
กับท่อน้ำเย็นเท่านั้น



! ข้อควรระวัง

ตรวจสอบสายน้ำว่าไม่
พับหรืองอ

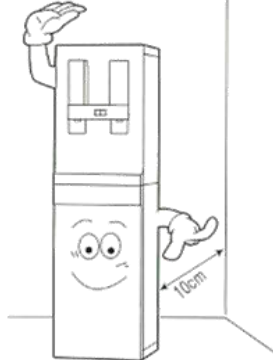

! ข้อควรปฏิบัติ

ติดตั้งผลิตภัณฑ์ใน
บริเวณที่อากาศถ่ายเท
สะดวก โดยให้ห่างผนัง
อย่างน้อย 10 ซม.

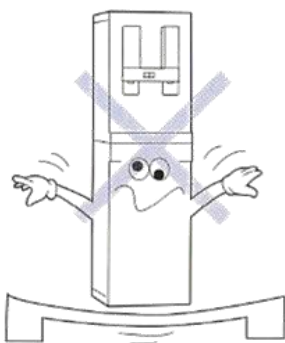

! ข้อควรปฏิบัติ

ติดตั้งผลิตภัณฑ์บนที่
เรียบและแข็งแรง

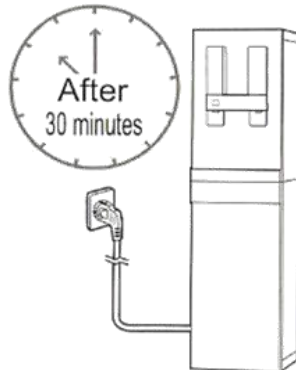

! ข้อควรปฏิบัติ

หลังการติดตั้งควรรอ
ประมาณ 30 นาทีก่อน
เสียบปลั๊ก

ข้อแนะนำเพื่อความปลอดภัย

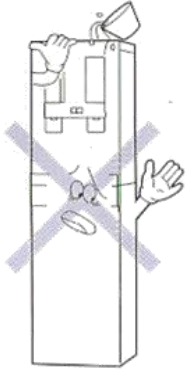

คำเตือน

ห้ามวางของหนัก และ
สิ่งของขนาดเล็กที่อาจหล่น
ลงไปในตัวผลิตภัณฑ์

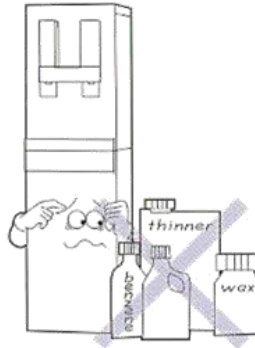

ข้อควรระวัง

ห้ามใช้ทินเนอร์ ขี้ผึ้ง หรือ
น้ำมันในการทำ
ความสะอาด

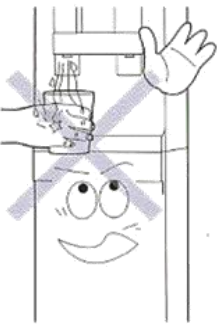

ข้อควรระวัง

หลีกเลี่ยงมิให้ส่วนหนึ่ง
ส่วนใดของร่างกายสัมผัส
น้ำร้อนโดยตรง

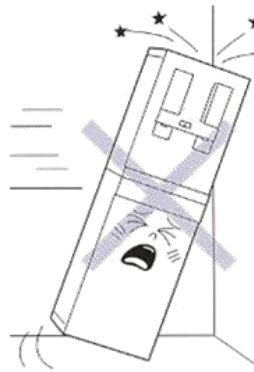

ข้อควรระวัง

ห้ามกระแทกตัวเครื่อง
อย่างรุนแรงขณะเครื่อง
ทำงาน

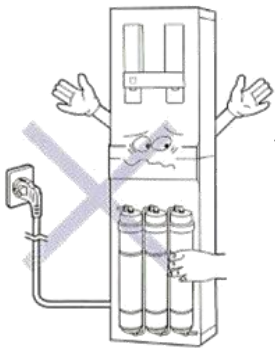

คำเตือน

ปิดเครื่องและถอดปลั๊กทุก
ครั้งก่อนเปลี่ยนไส้กรอง
หรือทำความสะอาดเครื่อง

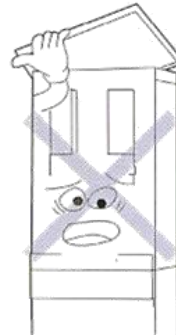

ข้อควรระวัง

ทำความสะอาดถังน้ำเดือน
ละครั้ง และปิดฝาเครื่องทุก
ครั้ง

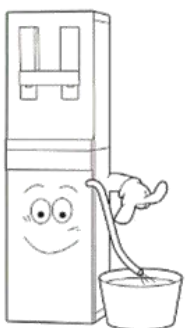

ข้อควรปฏิบัติ

หากไม่ได้ใช้งานหลายวัน
ควรระบายน้ำออกจาก
ตัวเครื่องให้หมด แล้วปิด
เครื่องและถอดปลั๊ก

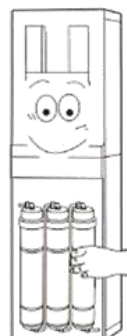

ข้อควรปฏิบัติ

ควรเปลี่ยนไส้กรองตาม
กำหนดเวลา

ข้อแนะนำเพื่อความปลอดภัย

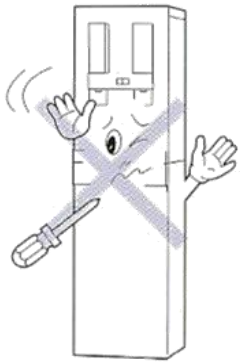

⚠️ ข้อควรระวัง

ห้ามถอดแยกชิ้นส่วนหรือ
ซ่อมเครื่องเอง

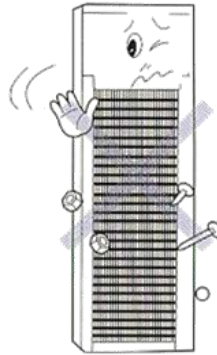

⚠️ ข้อควรระวัง

ห้ามใส่วัสดุโลหะไว้ใน
ตัวเครื่อง เช่น ตะปู น็อต
หมุด



⚠️ ข้อควรระวัง

ห้ามเคลื่อนย้ายขณะเครื่อง
ทำงาน

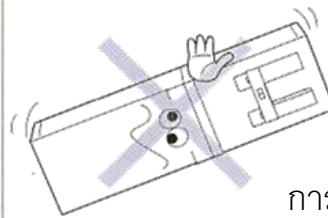

⚠️ ข้อควรระวัง

การเคลื่อนย้ายเครื่อง ห้าม
เอียงเกิน 45 องศา

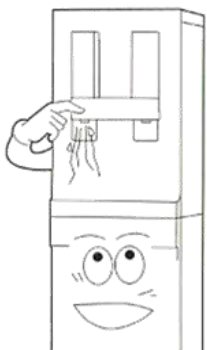

⚠️ ข้อควรระวัง

เปิดสวิตช์น้ำร้อนหลังจาก
ตรวจสอบว่ามีน้ำไหลออก
จากก๊อกน้ำร้อน

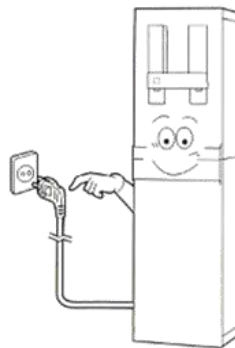

⚠️ ข้อควรระวัง

ถอดปลั๊กออกทุกครั้งก่อน
การปิดระบบน้ำประปา

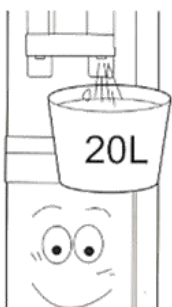

⚠️ ข้อควรปฏิบัติ

เมื่อใช้งานเครื่องเป็นครั้งแรก ให้ปล่อยน้ำทิ้ง
ประมาณ 20 ลิตร ก่อน
การใช้น้ำเพื่อการบริโภค

การติดตั้งเครื่อง

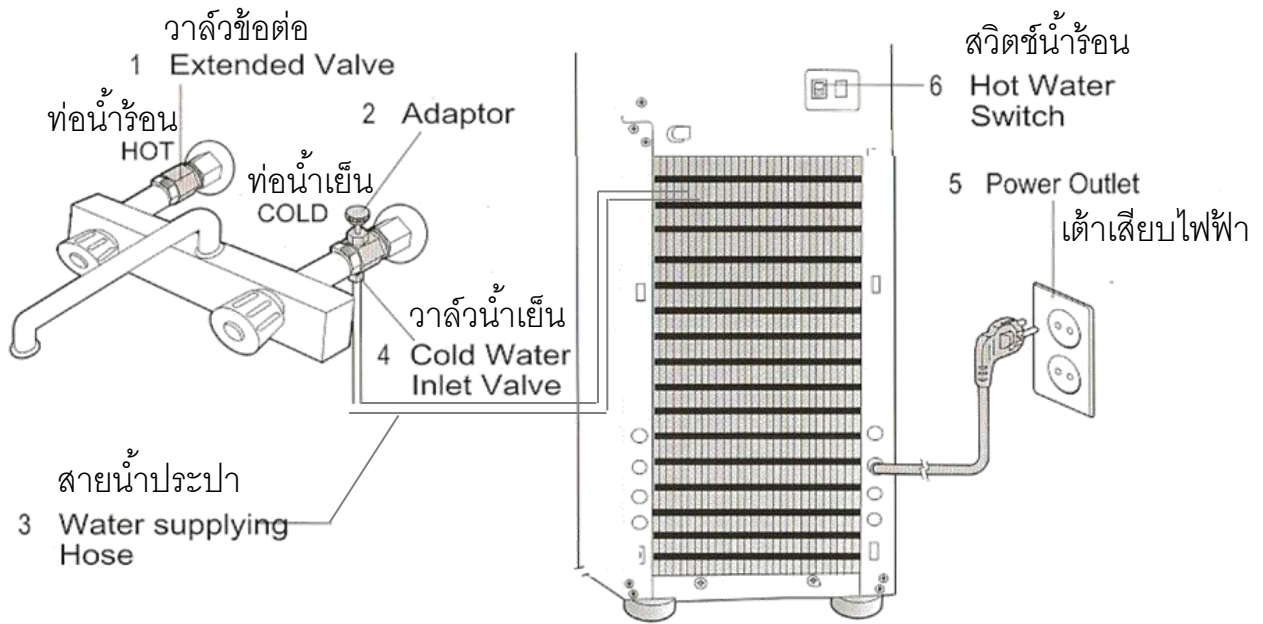

ขั้นตอนการติดตั้ง

1. อ่านคำเตือน ข้อควรระวัง และข้อปฏิบัติ ก่อนการติดตั้งเครื่อง
2. ปิดวาล์วน้ำประปา
3. ต่อ **Adaptor** เข้ากับท่อน้ำเย็น
4. ต่อสายน้ำประปาเข้ากับช่องน้ำเข้าเครื่อง
5. ตรวจสอบข้อต่อวาล์วและสายน้ำเข้า
6. เปิดน้ำเข้าเครื่อง
7. ตรวจสอบว่ามีน้ำออกมาหรือไม่ โดยการกดที่ก๊อกน้ำเย็นและก๊อกน้ำร้อน
8. หลังจากติดตั้งเสร็จแล้วให้รอประมาณ 20 นาที จึงเสียบปลั๊ก
9. เปิดสวิตช์น้ำร้อน หากต้องการใช้น้ำร้อน
10. ปล่อน้ำทิ้งประมาณ 20 ลิตร โดยการกดน้ำเย็นทิ้ง จากนั้นท่านจะได้น้ำดื่มสะอาดปลอดภัย

วิธีการใช้งานเครื่อง

⚠ คำเตือน

- ห้ามเสียบปลั๊กขณะที่ยังไม่ได้ต่อระบบน้ำเข้าเครื่อง
- อย่าให้มือหรือผิวหนังสัมผัสกับน้ำร้อน

1. ระบบไฟฟ้า

เครื่องนี้ใช้กับกระแสไฟฟ้าที่มีจำนวนโวลต์ระหว่าง 220-240 โวลต์ หากกระแสไฟฟ้าสูงกว่าหรือต่ำกว่าที่กำหนดเกิน 10% อาจส่งผลกระทบต่อการทำงานได้ กรณีนี้ควรใช้เครื่องแปลงกระแสไฟฟ้า

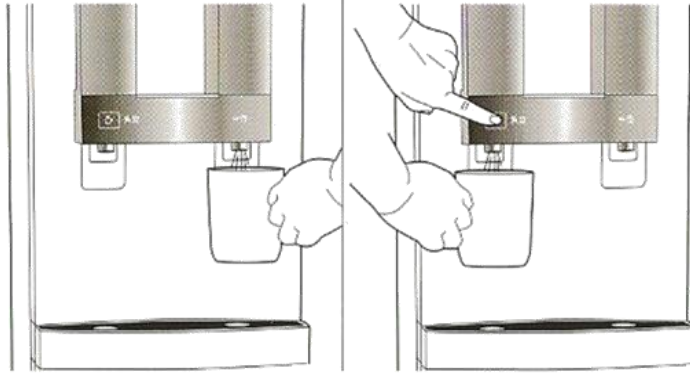

2. การเลือกน้ำเย็น

ใช้แก้วหรือภาชนะด้านก้านกด น้ำเย็นจะไหลออกมา

3. การเลือกน้ำร้อน

ใช้แก้วหรือภาชนะด้านก้านกดน้ำร้อน และกดปุ่มล๊อคน้ำร้อน

- เมื่อไม่ได้ใช้เครื่องเป็นเวลานานหลายวัน



1. ถอดปลั๊ก



2. ปิดวาล์วน้ำประปา

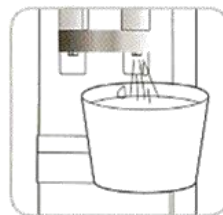

3. ระบายน้ำออกให้หมดโดยดันที่ก้านกด

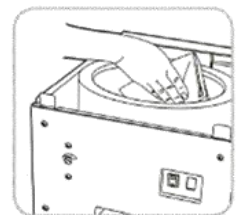

4. ใช้ผ้าชุบน้ำหมาด ๆ เช็ดทำความสะอาดตัวเครื่องทั้งภายนอกและภายใน

วิธีการทำความสะอาดถังเก็บน้ำ

 คำเตือน

- ถอดปลั๊กทุกครั้งก่อนทำความสะอาด

รักษาความสะอาดของถังเก็บน้ำเพื่อน้ำดื่มที่สะอาดปลอดภัย

1. ถอดปลั๊กออก

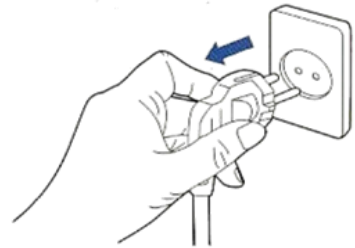

2. ปิดวาล์วน้ำเข้าเครื่อง

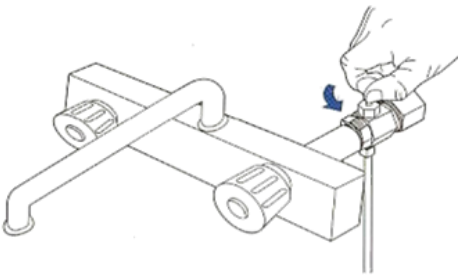

3. ระบายน้ำเย็นออกจากถังเก็บโดยกดที่ก๊อกน้ำเย็น

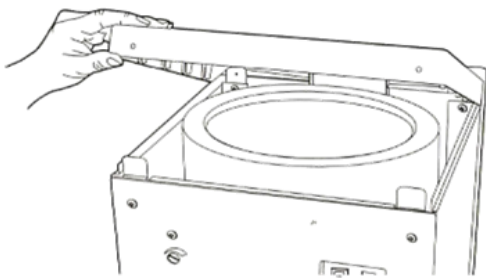
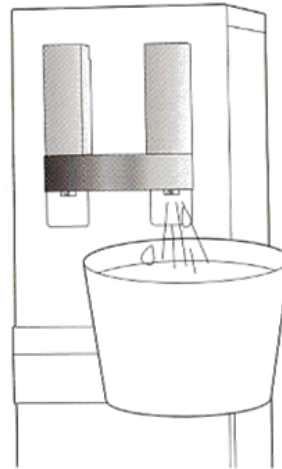

4. เปิดฝาเครื่องด้านบนออก โดยการหมุนสกรูที่ด้านหลังเครื่อง

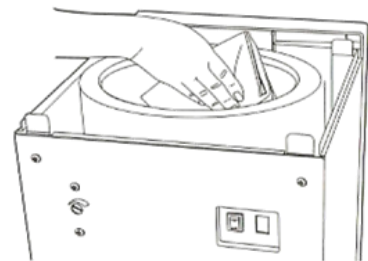

5. เช็ดทำความสะอาดถังเก็บน้ำด้วยผ้านุ่มชุบน้ำหมาด ๆ

วิธีการทำความสะอาดถังเก็บน้ำ

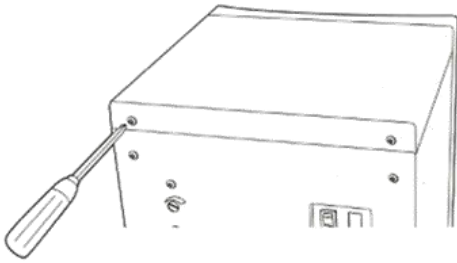

6. เปิดฝาด้านบนให้เข้าที่ แล้วขันสกรูให้แน่น

- หากปิดฝาไม่แน่น แมลงหรือสิ่งสกปรกอาจหลุดเข้าไปในเครื่องได้

7. เปิดวาล์วน้ำเข้าเครื่อง ตรวจสอบว่ามีน้ำเข้าระบบหรือไม่โดยการกดที่ก๊อกน้ำเย็น จากนั้นจึงเสียบปลั๊กและใช้งานเครื่องได้ตามปกติ



วิธีการทำความสะอาดถาดรองน้ำ

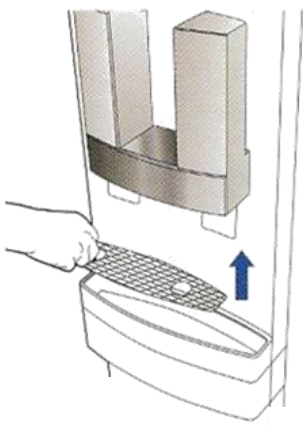

1. ถอดตะแกรงด้านล่างบนออก

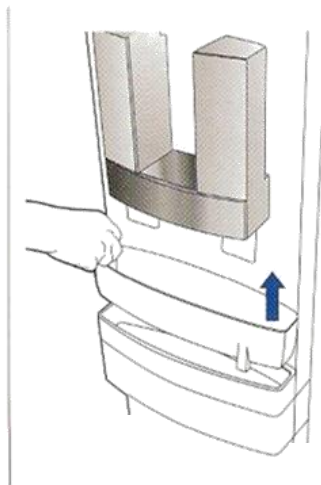

2. ถอดถาดรองน้ำออก เหน้ที่ทำความสะอาด จากนั้นใส่ถาดและตะแกรงกลับเข้าที่

ชิ้นส่วน	ความถี่	วิธีทำความสะอาด
ถังน้ำร้อน	ทุกเดือน	กดก้านกดน้ำร้อนและเปิดจุดด้านหลังเครื่องเพื่อระบายน้ำออก
ถังน้ำเย็น	ทุกเดือน	กดก้านกดน้ำเย็นเพื่อระบายน้ำออก เปิดฝา ทำความสะอาด
ถาดรองน้ำ	ทุกเวลา	เช็ดด้วยผ้าชุบน้ำหมาด ๆ แล้วเช็ดให้แห้งด้วยผ้าสะอาด
ก๊อกน้ำร้อน/น้ำเย็น	ทุกสัปดาห์	เช็ดด้วยผ้าชุบน้ำหมาด ๆ และน้ำยาที่ไม่มีฤทธิ์กัดกร่อน

วิธีเปลี่ยนไส้กรอง



คำเตือน

- ถอดปลั๊กทุกครั้งก่อนเปลี่ยนไส้กรอง

ควรเปลี่ยนไส้กรองตามกำหนด เพื่อคุณภาพของน้ำดื่ม และใช้ไส้กรองของแท้จากไฟรบส์เท่านั้น

1. ถอดปลั๊กออก

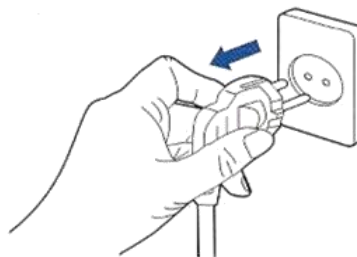

2. ปิดวาล์วน้ำเข้าเครื่อง

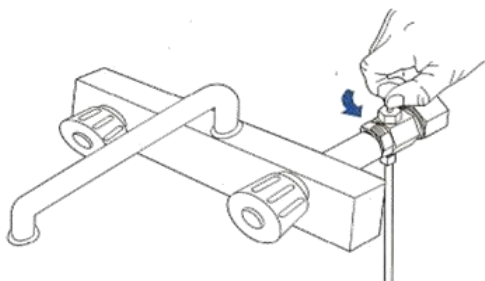

3. ระบายน้ำออก

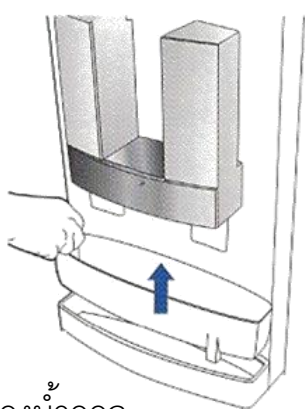
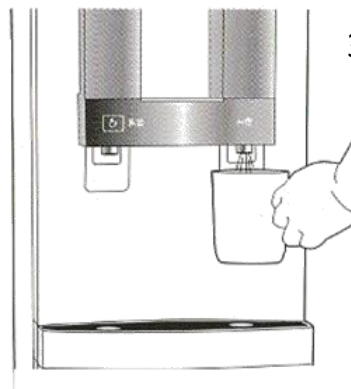

4. ถอดถาดรองน้ำออก

5. เปิดฝาครอบเครื่อง

วิธีเปลี่ยนไส้กรอง

6. ถอดไส้กรองที่ต้องการเปลี่ยนออก

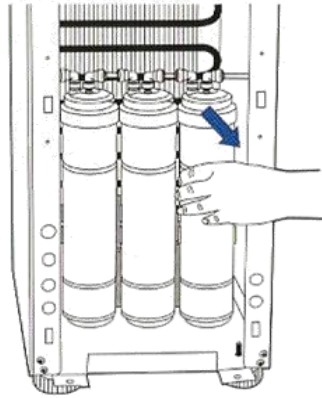

7. นำไส้กรองใหม่ใส่เข้าไป ใช้ประแจขันให้แน่น

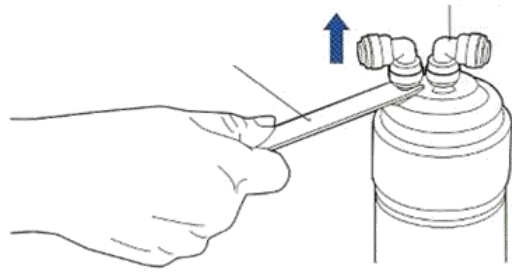

8. เปิดวาล์วน้ำเข้าเครื่อง ตรวจสอบว่ามีน้ำเข้าเครื่อง เสียบบล็อก

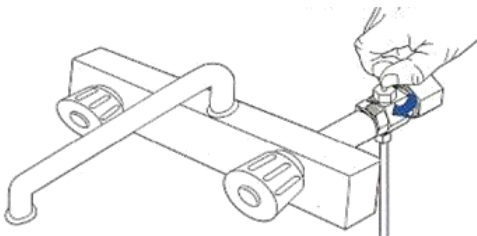

9. รอประมาณ 3 นาที เพื่อให้น้ำดื่มที่สะอาดสำหรับการบริโภค

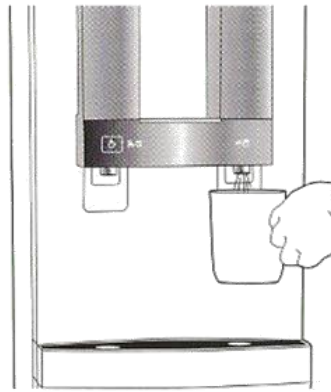

กำหนดเปลี่ยนไส้กรอง

- กำหนดเปลี่ยนไส้กรองและหลอดยูวี ไม่เกี่ยวกับระยะเวลาการรับประกันสินค้า หากน้ำประปามีสิ่งปนเปื้อนมากหรือมีการใช้น้ำมากกว่าปกติ อายุการใช้งานของไส้กรองจะน้อยลง
- ควรเปลี่ยนไส้กรองชั้นที่หมดอายุการใช้งาน ไม่ควรรอเปลี่ยนไส้กรองทั้งหมดพร้อมกัน เพราะไส้กรองแต่ละชนิดมีอายุการใช้งานที่ต่างกัน ทั้งนี้ คำนวณบนพื้นฐานการใช้น้ำ 15 ลิตรต่อวัน

ขั้นตอนกรอง	ประเภทไส้กรอง	อายุการใช้งาน
ขั้นตอนที่ 1	ไส้กรองตะกอน	6 เดือน
ขั้นตอนที่ 2,3	ไส้กรองคาร์บอนส่วนหน้า	6 เดือน
ขั้นตอนที่ 4	ไส้กรอง UF (Spiral Wound)	12 เดือน
ขั้นตอนที่ 5,6	ไส้กรองคาร์บอนส่วนหลัง	12 เดือน
ขั้นตอนที่ 7	หลอดยูวี	36 เดือน

การแก้ไขปัญหาเบื้องต้น

หากไม่สามารถแก้ไขปัญหาเบื้องต้นต่อไปนี้ได้ โปรดติดต่อศูนย์บริการที่สาขาใกล้บ้าน

ปัญหา	สาเหตุที่อาจเป็นไปได้	การแก้ไข
เครื่องไม่ทำงาน	<ul style="list-style-type: none">• ไฟฟ้าดับ• ไม่ได้เสียบปลั๊ก	<ul style="list-style-type: none">• ตรวจสอบเครื่องใช้ไฟฟ้าอื่น• เสียบปลั๊ก
ความเย็นไม่พอ (ระบบน้ำเย็น)	<ul style="list-style-type: none">• เครื่องกรองโดนแสงแดด/อยู่ใกล้ความร้อน• ปลั๊กหลุด• มีการใช้น้ำเย็นในปริมาณมาก	<ul style="list-style-type: none">• หาที่บังแดดหรือเคลื่อนย้ายแหล่งความร้อน• เสียบปลั๊ก• รอให้เครื่องทำงานสักครู่
ความร้อนไม่พอ (ระบบน้ำร้อน)	<ul style="list-style-type: none">• สวิตช์น้ำร้อนปิดอยู่• มีการใช้น้ำร้อนในปริมาณสูง	<ul style="list-style-type: none">• เปิดสวิตช์น้ำร้อน• รอให้เครื่องทำงานสักครู่
ไม่มีออกจาก เครื่อง	<ul style="list-style-type: none">• ไม่มีน้ำในถังเก็บ• ไม่ได้เปลี่ยนไส้กรองตามกำหนด	<ul style="list-style-type: none">• เปิดน้ำ• ติดต่อช่างบริการที่สาขาใกล้บ้าน
มีเสียงดัง/เสียง ผิดปกติ	<ul style="list-style-type: none">• ตั้งเครื่องบนเคาน์เตอร์ที่ไม่แข็งแรง• ตั้งเครื่องติดผนังมากเกินไป• มีวัสดุหล่นเข้าไปในเครื่อง	<ul style="list-style-type: none">• ตั้งเครื่องบนเคาน์เตอร์ที่แข็งแรง• ขยับเครื่องห่างผนังอย่างน้อย 10 ซม.• นำวัสดุแปลกปลอมออก

รูปแสดงการทำงานของเครื่อง

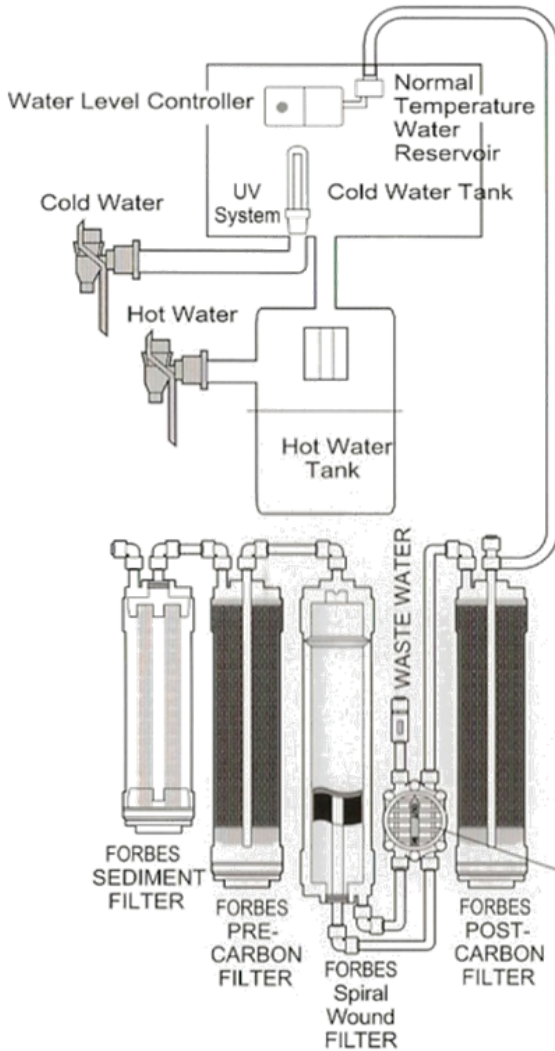

ข้อมูลจำเพาะ

รุ่น	HOT & COLD 914 UF+UV (RED)
ขนาด	530 x 370 x 290 (ส x ล x ก) มม.
น้ำหนัก	16.9 กก.
แรงดันไฟฟ้า	220-240 โวลต์ / 50-60 เฮิร์ตซ์
กำลังไฟฟ้า	ระบบความเย็น: 80-100 วัตต์ ระบบความร้อน: 350-400 วัตต์
ความจุ	ถังน้ำเย็น : 2.6 ลิตร ถังน้ำร้อน : 1.5 ลิตร ถังน้ำสำรอง : 0.55 ลิตร
อุณหภูมิ	น้ำเย็น: ต่ำสุด 5-19 องศาเซลเซียส น้ำร้อน: สูงสุด 90-98 องศาเซลเซียส
แรงดันน้ำ	0.15-0.3 MPa (21.7-43.5 psi)
ความยาวสายไฟ	1.5 เมตร
หลอดยูวี	4 วัตต์
คอมเพรสเซอร์	1/10 HP
ระบบทำความเย็น	ควบคุมอุณหภูมิโดย Thermostat ทำความเย็นโดย Compressor
ระบบทำความร้อน	ควบคุมอุณหภูมิโดย Bi-Metal ทำความร้อนโดย Heater

การรับประกันและเงื่อนไข

ข้อตกลงทั่วไป

เพื่อการรับประกันนี้ ข้อความต่างๆที่ระบุไว้จะมีความหมายดังนี้

“สินค้า” หมายถึงสินค้าที่ระบุในใบสั่งซื้อ

“ลูกค้า” หมายถึงผู้ที่ซื้อสินค้าจากบริษัทฯ

“บริษัท” หมายถึง ผู้ที่นำเข้า และทำการตลาดในประเทศนั้นๆ

เงื่อนไขการรับประกัน หมายถึง เงื่อนไขที่ได้รับการ ตกลงยินยอมระหว่างลูกค้า และ บริษัทฯตามที่ระบุในใบสั่งซื้อ

“คู่มือการใช้งาน” หมายถึงคำแนะนำในการติดตั้ง,การใช้งานและการบำรุงรักษา ที่ระบุไว้ในเอกสารที่บริษัทฯจัดทำขึ้น

การรับประกัน

การรับประกัน-ระยะเวลาและเงื่อนไขสินค้าได้รับการรับประกันการชำรุดที่เกิดจากความผิดปกติ ในการออกแบบการผลิต หรือวัสดุที่ใช้ในการผลิตภายในระยะเวลาประกัน โดยมี เงื่อนไขดังต่อไปนี้

1. ลูกค้าจะต้องแจ้งให้บริษัทฯทราบรายละเอียดลักษณะข้อบกพร่องโดยทันที เมื่อพบการชำรุด รวมทั้งเปิดโอกาสให้ ทางบริษัทฯหรือตัวแทนที่ได้รับการแต่งตั้งได้มีโอกาสตรวจสอบ ทดสอบ และแก้ไขปัญหาก
2. ผลิตภัณฑ์ต้องได้รับการดูแลการติดตั้ง การดูแลเครื่องนั้นขึ้นอยู่กับการใช้งานและกระแสไฟฟ้า หากจำเป็นต้องได้รับการบริการหลังการติดตั้งกรุณาติดต่อศูนย์บริการของบริษัทฯ
3. บริษัทฯ หรือตัวแทนที่ได้รับการแต่งตั้งมีสิทธิที่จะเก็บชิ้นส่วนที่ชำรุดไว้หลังจากได้มีการเปลี่ยนอะไหล่ตามเงื่อนไขของการรับประกันแล้ว
4. ในกรณีที่เกิดเหตุอื่นใดที่มีได้ระบุ หรือครอบคลุมอยู่ในเงื่อนไขการรับประกันนี้
 - ก) ความรับผิดชอบของบริษัทฯ ภายใต้เงื่อนไขการรับประกันนี้จำกัดอยู่เฉพาะการจำหน่ายสินค้าโดยบริษัทฯให้แก่ลูกค้า และจะไม่ครอบคลุมกรณีลูกค้าได้จำหน่ายสินค้าต่อให้ผู้อื่น
 - ข) ความรับผิดชอบของบริษัทฯ ภายในเงื่อนไขการรับประกันนี้จำกัดอยู่เฉพาะกรณีที่สินค้าชำรุด เนื่องจากใช้งานตามปกติอย่างเหมาะสม และปฏิบัติตามคำแนะนำในการใช้งานการรับประกันนี้จะไม่ครอบคลุมถึงการชำรุดที่บริษัทฯหรือตัวแทนที่ได้รับการแต่งตั้งยืนยันว่าเกิดจากการขาดความระมัดระวังในการใช้งานไม่เหมาะสม การใช้งานผิดวิธี การดูแลเครื่องผิดวิธีการใช้งาน หรือการบำรุงรักษา หรือการซ่อมแซม การดัดแปลงสินค้าหรือส่วนใดๆโดยบุคคลอื่นหรือการชำรุดที่เกิดจากการใช้เครื่องกับกระแสไฟฟ้าไม่ถูกต้องตามที่กำหนด หรือการชำรุดที่เกิดจากฟ้าผ่าหรือการชำรุดที่เกิดจากการรบกวนจากคลื่นไฟฟ้าอื่นๆ
 - ค) ความรับผิดชอบของบริษัทฯ ภายใต้การรับประกันนี้ยังมีผลเฉพาะเมื่อสินค้าได้รับการติดตั้งโดยเจ้าหน้าที่ของบริษัทฯ หรือตัวแทนที่ได้รับการแต่งตั้ง ณ สถานที่ที่ระบุไว้ในใบสั่งซื้อ และการติดตั้งจะต้องทำโดยบริษัทฯหรือตัวแทนที่ได้รับการแต่งตั้งหรือ ผู้ที่ได้รับสิทธิในการให้บริการดังกล่าว
 - ง) สินค้าสิ้นเปลือง เช่น ไส้กรองที่อาจชำรุดได้ มัรวมอยู่ในเงื่อนไขการรับประกันนี้

การรับประกันและเงื่อนไข

การบริการหลังการขาย

1. ลูกค้าสามารถขอทำสัญญาบริการรายปี หลังสิ้นสุดการรับประกัน
2. ในกรณีที่ลูกค้าไม่ประสงค์จะต่อสัญญาบริการ ลูกค้าสามารถเลือกใช้บริการจากศูนย์บริการจากเรา โดยชำระค่าแรงและอะไหล่ได้ตามปกติ ลูกค้าสามารถเสนอข้อคิดเห็นความข้องใจหรือเพื่อให้ได้ประโยชน์มากกว่าที่บริษัทฯ เสนอการบริการได้ที่บริษัทฯ หรือศูนย์บริการ

กรุณาเก็บบัตรรับประกันนี้ไว้กับท่าน เพื่อรับบริการที่อยู่ในการรับประกัน

ชื่อลูกค้า

สถานที่ตั้งเครื่อง

จังหวัด

รหัสไปรษณีย์

--	--	--	--	--	--

โทรศัพท์

วันที่ซื้อ

วันที่ติดตั้ง/ส่งมอบ

หมายเลขเครื่อง

หมายเลขใบสั่งซื้อ

รุ่น

ลายเซ็นลูกค้า

ลายเซ็นเจ้าหน้าที่

รหัสพนักงาน

(ห้ามมีรอยขีดข่วน และข้อความต้องตรงกับเอกสารใบสั่งซื้อ)

FORBES

Handwriting practice area with multiple sets of horizontal dotted lines for writing.



FORBES
Healthier is Happier

บริษัท ยูโร ฟิทูฟี ไดเรคท์ (ประเทศไทย) จำกัด
98/120-121 ถนนนวลจันทร์ แขวงนวลจันทร์ เขตบึงกุ่ม กรุงเทพฯ 10230
โทร. 02-946-2100 แฟกซ์ 02-946-1700
e-mail : europ2p@forbes.co.th
www.forbes.co.th